

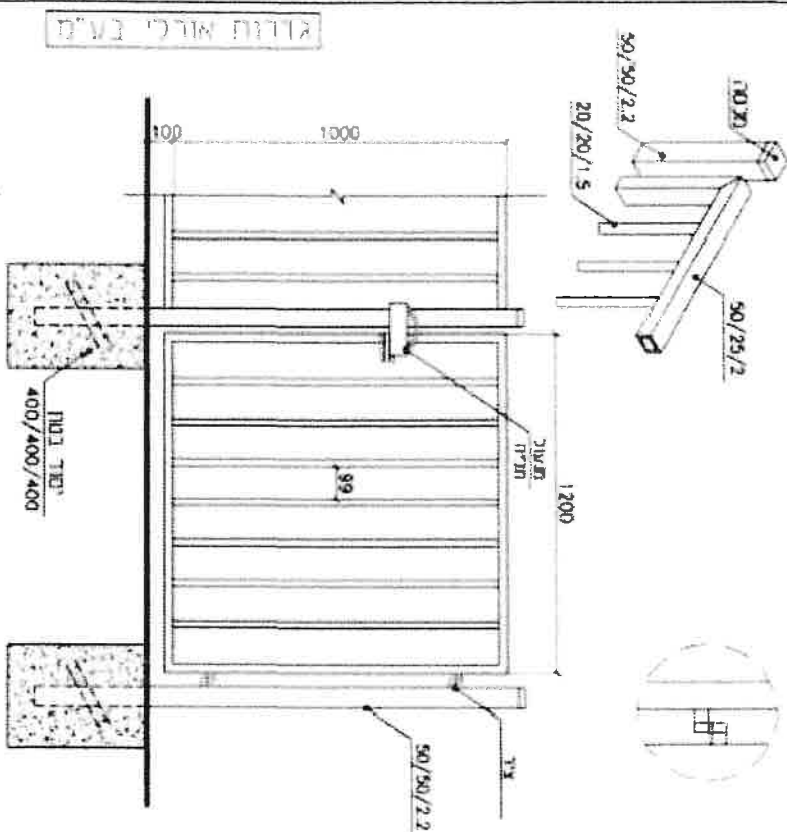

בהתאם לדרישות קני"ם  
מספר דחיינון  
4273

# דלת הפרדה כנורת

מס' קטלוגי 3101



- ניתן לציב את השריטה אצלנו.
- דלת שנייה תעשה את המות, בידוד
- אפילו, תאמת בידוד
- 98 ח"י
- נכון לחימום בידוד
- 204
- 50/50/2.2
- 20/20/1.5
- 400/400/400
- 100
- 1200
- 99
- 50/50/2.2

קני"ם:	מס' דפוס:	שם הדפוס:	שם הייצור:
4273	4273	דלת	דלת

פרינקיט ספרות גרמנית  
לדלת

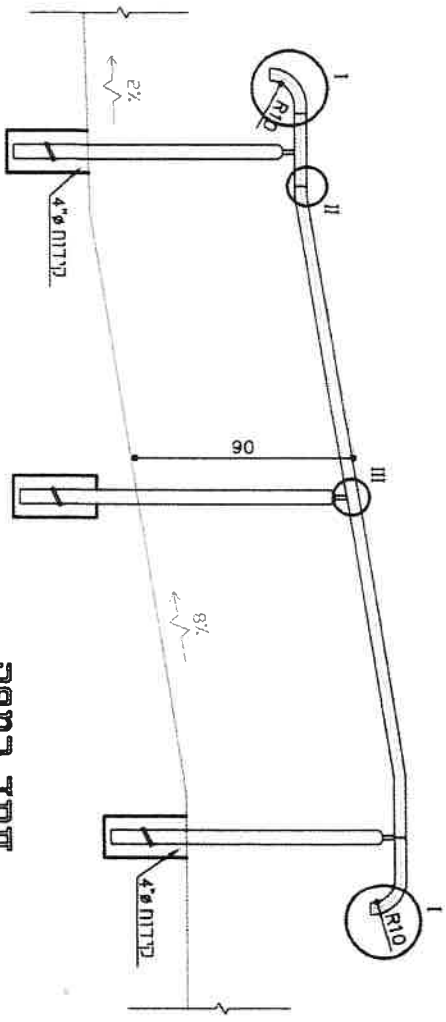
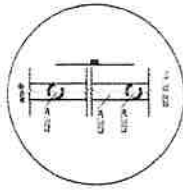
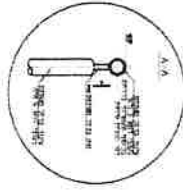
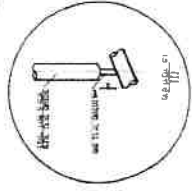
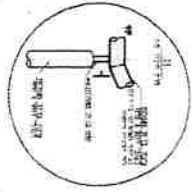
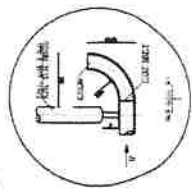

חתך רמפה

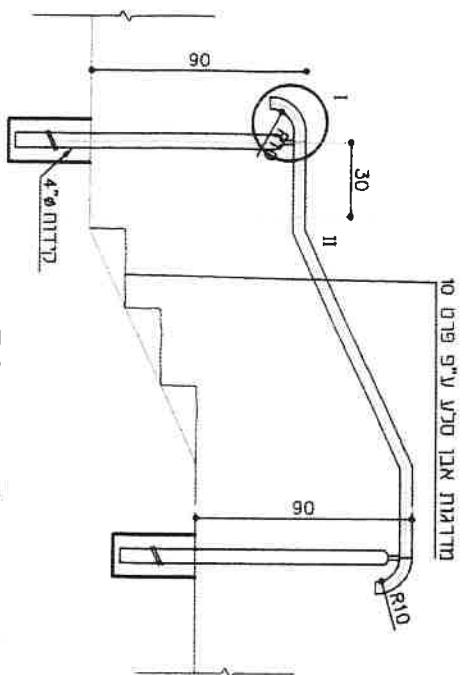

חתך גרם מדרגות

תעודות

1. בכל קצה המעקה (מאחד יד) יותקו לפי צורך צינור זווית לפי פרט מעורף.
  2. בכל קצה המדרגות (פודסטטים) במאחד היד תותקנו רגל עגולה.
  3. לאורך המדרגות הפותח בין ההגלים לא יעלה על 1.70 מ"ר.
  4. יסודות יהיו משעי המגיים:
- א. יסוד בסיס  $\phi 50$ , L=50  
 פלטה עם 4 עגולים  $\phi 50$   
 ב. עגון פלטה עם 4 ברגי עגון בקוטר  $\phi 3/8$

תק"מ:	ת"ס הפרט:	מאחד יד	שם הפרט:	פרידקט:
1:20	9			טיילת בתרא

